



LAND CRUISER

BACK TO THE ORIGIN



ЦЕНИ*

НИВО

COMFORT **

EXECUTIVE **

LUXURY **

 ДИЗЕЛ

2.8 D-4D 204 к.с. 8 AUT
/7 места/

130 990 лв.

157 990 лв.

175 490 лв.

*Предварителна ценова листа! Посочените цени са в лева с включен ДДС/9.07.2024г

**Оборудването по ниво може да е предмет на промени до лансирането на модела на пазара.

- 10 години гаранция с програма Toyota Relax
- 12 години гаранция срещу перфорация от корозия
- Оригинален комплект текстилни стелки

АКТУАЛНИ ТЕХНОЛОГИИ В КРАК С ТВОЕТО ВРЕМЕ!

Ново приложение MyToyota

СВЪРЗАНОСТ, КОЯТО НЕ СПИРА ДА СЕ ПОДОБРЯВА!

Свързаните услуги са достъпни през приложението MyToyota, налично в Google Play и App Store. Функциите, които предоставя, са включени в цената за автомобила в рамките на 4-годишен абонаментен план.

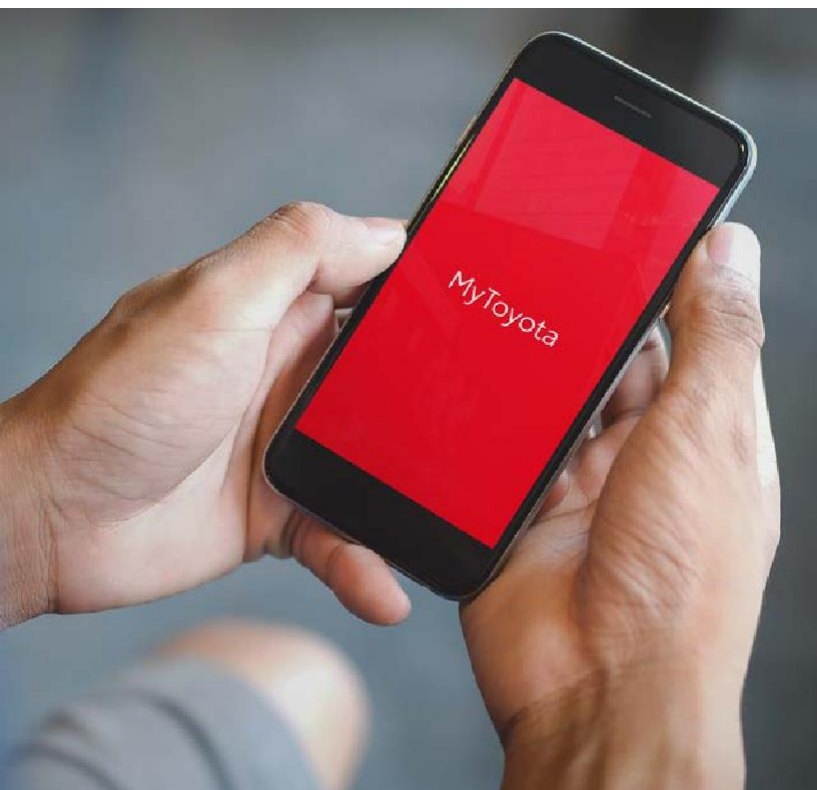

Изтеглете приложението
MyToyota и открийте
свързаността



НОВА МУЛТИМЕДИЙНА СИСТЕМА

Лесна за използване и отзивчива, с изчистен интерфейс, повишена видимост при шофиране и дисплей с размер 9" (за ниво Comfort) и 12,3" (за нива Executive и Luxury)

СВЪРЗАНА НАВИГАЦИЯ

Облачна навигация с актуализации на картите в реално време: пътни събития (камери за скоростта и информация за предупреждения за опасност), информация за трафика в реално време, свързано търсене (точки на интерес, предпочитани), информация за времето

ИНТЕГРИРАНИ СВЪРЗАНИ УСЛУГИ НА TOYOTA SMART CONNECT

Безкабелно свързване с Apple CarPlay и с Android Auto

БЕЗПРОБЛЕМНО ВЗАИМОДЕЙСТВИЕ МЕЖДУ ПРИЛОЖЕНИЕТО MyToyota и МУЛТИМЕДИЙНАТА СИСТЕМА

Опростена и лесна настройка на споделяне с автомобила, чрез приложението MyToyota и дистанционно контролиране на: заключване/отключване на вратите, настройка на климата в купето и аварийните светлини.

*Някои от функциите е възможно да не са налични за територията на България или да бъдат достъпни на по-късен етап. Консултирайте се с Вашия търговец. Снимките са илюстративни.

СИГУРНОСТТА НЕ Е ОПЦИЯ, А СТАНДАРТ!

TOYOTA T-MATE*

Toyota T-Mate съчетава Toyota Safety Sense с други системи за активно шофиране и подпомагане на паркирането, за да направи не само шофирането по-лесно и по-безопасно, но и да защити всички водачи и пътници, както и други участници в движението в различни сценарии. Вече и с възможността за актуализиране на функциите по въздуха.

TOYOTA SAFETY SENSE 3

Усъвършенстваната система за активна безопасност Toyota Safety Sense е налична във всяко ниво на оборудване без доплащане.

СИСТЕМА ЗА ПРЕДОТВРЯВАНЕ НА СБЛЪСЪК (PCS, Pre-collision System) и КАМЕРА ЗА НАБЛЮДЕНИЕ НА ВОДАЧА (DMC, Driver Monitor Camera)

АДАПТИВЕН, ДИНАМИЧЕН КРУИЗ КОНТРОЛ (DRCC, Dynamic Radar Cruise Control) за поддържане на постоянна скорост и постоянна дистанция до предходния автомобил

АСИСТЕНТ ЗА СЛЕДВАНЕ НА ПЪТНАТА ЛЕНТА (LTA, Lane Trace Assist), която чрез камера следи маркировката на избраната пътна лента и поддържа траекторията

АСИСТЕНТ ЗА АВТОМАТИЧНО ПРЕВКЛЮЧВАНЕ МЕЖДУ ДЪЛГИ И КЪСИ СВЕТЛИНИ (АНВ)

СИСТЕМА ЗА АВАРИЙНО СПИРАНЕ ПРИ ШОФИРАНЕ (EDSS, Emergency Driving Stop System) в случай на липса на действия от страна на водача (когато на водачът му е прилошало и автомобилът е оставен извън контрол)

СИСТЕМА ЗА БЕЗОПАСНО ИЗЛИЗАНЕ ОТ АВТОМОБИЛА (SEA, Safe Exit Assist)

СИСТЕМА ЗА СЛЕДЕНЕ НА МЪРТВАТА ТОЧКА (BSM, Blind Spot Monitor)

АВТОМАТИЧНО ВКЛЮЧВАНЕ НА ЗАДНИ СВЕТЛИНИ ПРИ ОПАСНОСТ (ARFHL, Automatic Rear Flashing Hazard Lights)

*T-Mate пакетът се различава в зависимост от функциите, налични за конкретен модел и/или ниво на оборудване.

- ☑ 10 години гаранция с програма Toyota Relax
- ☑ 12 години гаранция срещу перфорация от корозия
- ☑ Оригинален комплект текстилни стелки

НИВА НА ОБОРУДВАНЕ

НИВО
COMFORT

ДИЗЕЛ



ЗАДВИЖВАНЕ, ОКАЧВАНЕ, АКТИВНА БЕЗОПАСНОСТ
И ДИНАМИКА НА ШОФИРАНЕ



ПАСИВНА БЕЗОПАСНОСТ И СИГУРНОСТ

- Постоянно задвижване на четирите колела Full Time 4WD с 2 избираеми режима: H4 и L4.
- Блокиране на централния диференциал (50:50) - в движение с бутон
- Централен диференциал тип TORSEN® с ограничено приплъзване (LSD, Limited Slip Differential)
- GA-F платформа за 50% по-голяма здравина на рамата и увеличена с 30% комбинирана здравина на рамата и купето
- 8-степенна автоматична трансмисия с изкуствен интелект (AI) за по-добро ускорение и намален разход на гориво
- Система за управление на динамичната устойчивост на автомобила (VSC, Vehicle Stability Control)
- Система Crawl Control (Пълзене) - офроуд автономна система, която подпомага движението в пресечен терен, при изкачване или спускане на хълм, при пресичане на река или при извеждане на автомобила от затъване.
- Антиблокираща спирачна система и спирачен асистент (ABS + BA)
- Система за активен контрол на сцеплението на четирите колела (TRC / A-TRC, Active Traction Control) с автоматична блокировка на буксуващите колела, автоматично преразпределяне на предаването на въртящия момент и електронно регулиране на оборотите на двигателя.
- DAC - Система за подпомагане спускането по стръмен наклон
- Система за следене на налягането на гумите
- Система за контрол на стабилността на ремарке (TSC, Trailer Sway Control)
- Електрически усилвател на волана (EPS) с променливо усилване в зависимост от скоростта
- Конструкция на носеща рама с предно независимо окачване с двойни носачи и задно 4-звенно окачване с твърд заден мост
- Конструкция и брони, абсорбиращи енергията при удар и предпазващи пешеходците
- Секционна предна броня
- Интегрирани във вратите греди срещу страничен удар
- Въздушни възглавници, интегрирани в системата за пасивна безопасност:
 - Фронтални двустепенни въздушни възглавници за водача и пътника
 - Фронтални въздушни възглавници за коленете на водача и пътника
- Предни, предпазни, триточкови колани с автоматични дообтегачи, контролиране на натягането и регулиране по височина
- Предпазни колани за втори ред седалки (3 колана) и трети ред седалки (2 колана)
- Сензори за наличие на пътници на седалките
- Звуков и визуален сигнал за непоставени предпазни колани
- Isofix система за закрепване на детски седалки
- Вграден имобилайзер
- Система за предотвратяване на сблъсък (PCS, Pre-collision system) и Камера за наблюдение на водача (DMC, Driver Monitor Camera)
- Система за аварийно спиране при шофиране в случай на липса на действия от страна на водача (когато на водачът му е прилошало и автомобилът е оставен извън контрол) (EDSS)
- E-call система за аварийно повикване
- Адаптивен, динамичен круиз контрол за поддържане на постоянна скорост и постоянна дистанция до предходния автомобил (DRCC, Dynamic Radar Cruise Control)
- Електрическа ръчна спирачка (EPB)
- Система за следене на мъртвата точка (BSM, Blind Spot Monitor) + автоматично включване на светлини при опасност (FHL, Flashing Hazard Lights)
- Система за безопасно излизане от автомобила (SEA)
- Система за следене на пътните знаци (RSA)
- Система за следене траекторията на пътната лента (LTA)

- ☑ 10 години гаранция с програма Toyota Relax
- ☑ 12 години гаранция срещу перфорация от корозия
- ☑ Оригинален комплект текстилни стелки

ДИЗЕЛ

ЕКСТЕРИОР

- 18" алуминиеви колела с гуми с размер 265/65R18
- Пълноразмерна резервна гума, инсталирана под пода на автомобила
- LED рефлекторни предни фарове
- LED предни и задни фарове за мъгла
- LED автоматични дневни светлини
- Автоматично регулиране на височината на предните фарове
- Задни LED стоп светлини
- Функция "следвай ме до вкъщи" и предупреждение за забравени фарове
- Асистент за автоматично превключване между дълги и къси светлини (AHB, Automatic High Beam)
- Странични огледала с вградени светлини, автоматично сгъваеми, с подгряване и вградени сензори
- Автоматични предни чистачки със сензор за дъжд
- Отваряща се нагоре багажна врата с отваряемо нагоре задно стъкло тип "клапа"
- Автоматично заключващи се врати при движение (при стартиране и потегляне)
- Предни и задни паркинг сензори с автоматично спиране при засичане на обекти и автомобили
- Релси на покрива
- Система за размразяване на задното стъкло с таймер за автоматично изключване
- Предни и задни странични стъкла тонирани в зелено с UV защита
- Задно стъкло, тонирано в зелено с UV защита
- Челно стъкло, тонирано в зелено
- Пакет за студен климат: подгряване на челното стъкло и размразяване на чистачките, нагревател на дюзите за измиване на челното стъкло, ускорено затопляне на въздуха в купето, ускорено затопляне на двигателя чрез вискозен нагревател
- Предупреждение за нивото на течността на чистачките
- Заден спойлер
- Калобрани

ИНТЕРИОР - КОМФОРТ И ЛУКС

- Климатична система с ръчно управление
- Електроуправляеми предни и задни прозорци (автоматични - с едно докосване) с предпазна система срещу прищипване
- Уретанов волан с три спици с вградено управление на аудиосистема, телефон, Cruise Control, информационен дисплей, регулируем във височина и дълбочина (телескопичен) с електрически усилвател
- Скоростен лост и топка на скоростния лост - PVC
- Интелигентно дигитално отключване/заключване (Smart Digital key) с възможност за споделяне с други хора. Налично с включен 1-годишен абонамент.
- Система за лесен достъп до автомобила: автоматично отключване / заключване чрез докосване на дръжките на предните врати и врата на багажника)
- Стартиране и изключване на двигателя с бутон
- Текстилна тапицерия на седалките
- Сенници с вградени огледала и осветление
- Интегрирана система за вътрешно осветление в тавана, бутон за запалване, в дръжките на вратите
- Ръчна настройка на предната седалка на водача в 6 посоки
- Ръчна настройка на предната седалка на пътника в 4 посоки
- 7-местна конфигурация на местата с 2 седалки отпред, 3 седалки на втори ред и 2 седалки на трети ред
- Система за лесен достъп до местата на трети ред - чрез плъзгане напред на втори ред седалки и накланяне напред на облегалките им (60:40)
- Плъзгане по дължина напред и назад на втори ред задни седалки
- Сгъване до равен под на трети ред седалки (50:50)
- Жабка с осветление
- Поставки за чаши - 4 отпред, 4 на заден ред седалки
- Извод AC 220V/100W

АУДИО, КОМУНИКАЦИИ И ИНФОРМАЦИЯ

- Мултимедийна система Toyota Touch 3 с 9" дисплей
- Задна камера за подпомагане на паркирането с визуализация на 9" дисплей
- Аудиосистема с 6 високоговорителя
- Радио с FM / AM тунер и DAB
- USB вход
- 2 USB-та тип C - отпред и 2 USB-та тип C при задни седалки
- Безжична смартфон интеграция с Android Auto/Apple CarPlay
- 7" TFT мултиинформационен дигитален дисплей в инструменталното табло

- ☑ 10 години гаранция с програма Toyota Relax
- ☑ 12 години гаранция срещу перфорация от корозия
- ☑ Оригинален комплект текстилни стелки

НИВА НА ОБОРУДВАНЕ

НИВО
EXECUTIVE

ДИЗЕЛ

(Допълнително оборудване над ниво COMFORT)



ЗАДВИЖВАНЕ, ОКАЧВАНЕ, АКТИВНА БЕЗОПАСНОСТ И ДИНАМИКА НА ШОФИРАНЕ

- Multi-Terrain Select (MTS) с автоматичен избор на режим AUTO : офроуд система за избор на терен в режим бавни скорости (L4) и режим бързи скорости (H4). Системата интелигентно управлява степента на приплъзване на колелата при движение или спиране чрез управление на системите за оптимално сцепление на пресечен/хлъзгав терен и при стръмно изкачване. Системата позволява избор между различни офроуд терена: 1) Черен път 2) Кал 3) Пясък 4) Дълбок сняг
- Електрическо блокиране на задния диференциал



ИНТЕРИОР – КОМФОРТ И ЛУКС

- 2-зонова автоматична климатична система с независим контрол за водача и пътника до него
- Климатична система за втори ред седалки
- Електрохроматично огледало за обратно виждане (автоматично затъмняване)
- Електрическо регулиране на волана във височина и дълбочина, без заключване
- Кожена тапицерия на скоростния лост и топка на скоростния лост
- Врата на багажника с електрическо отваряне и затваряне
- Вентилация на предните седалки
- Отопление на предните седалки с 3 нива на интензитета
- Електрическа настройка на седалка на водача в 8 посоки и ръчна настройка на предна седалка на пътника в 4 посоки
- Тапицерия на седалките от синтетична кожа
- Отоплем кожен волан



ПАСИВНА БЕЗОПАСНОСТ И СИГУРНОСТ

- Сензор за ръце върху волана (Steering Touch Sensor)
- Асистент за смяна на пътната лента с активиране с мигачите (LCA)
- Предупреждение за напречен трафик пред автомобила (FCTA)



ЕКСТЕРИОР

- 18" алуминиеви колела с гуми с размер 265/65R18
- Външни странични огледала управляеми, автоматично сгъваеми, отопляеми, със запаметяване на позицията, с вградени светлини, система за следене на мъртвата точка и камери
- Предни и задни паркинг сензори с автоматично спиране при засичане на обекти, пешеходци и автомобили
- Панорамна система 360° за наблюдение при паркиране(PVM)
- Multi-Terrain Monitor (MTM) с обновени подови и странични изгледи и възможност за виждане на точната позиция на колелата
- Система за измиване на камера за заден ход
- LED светодиодни фарове с прожекторни лещи (къси и дълги светлини)
- Почистващи дюзи за предните фарове
- Адаптивни дълги светлини, затъмняващи светлинния поток върху приближаващи/предхождащи автомобили (AHS, Adaptive High beam System)
- Затъмнени странични стъкла на задните врати и задно стъкло (тъмно сиво)



АУДИО, КОМУНИКАЦИИ И ИНФОРМАЦИЯ

- Мултимедийна система Toyota Smart Connect + (MM21) с 12,3" сензорен дисплей
- Вградена навигационна система с 4-годишен безплатен абонаментен план за облачни услуги
- Аудиосистема с 10 високоговорителя
- 12.3" TFT дигитален дисплей в инструменталното табло
- HDMI вход
- Безжично зареждане за мобилни телефони

- ☑ 10 години гаранция с програма Toyota Relax
- ☑ 12 години гаранция срещу перфорация от корозия
- ☑ Оригинален комплект текстилни стелки

НИВА НА ОБОРУДВАНЕ

НИВО
LUXURY

ДИЗЕЛ

(Допълнително оборудване над ниво EXECUTIVE)



ИНТЕРИОР – КОМФОРТ И ЛУКС

- Кожен интериорен салон
- Електрическа настройка на предните седалки (на водача в 8 посоки и запаметяване, на пътника в 4 посоки)
- Лумбална опора на седалката на водача
- Отопление на двете крайни места на втори ред седалки с три степени на настройка
- Вентилация на двете крайни места на втори ред седалки
- Head-Up дисплей (HUD), проектиращ информация на предното стъкло
- Дигитално вътрешно огледало за обратно виждане
- Kick сензор за отваряне / затваряне на багажна врата без докосване

АУДИО, КОМУНИКАЦИИ И ИНФОРМАЦИЯ

- Аудиосистема JBL® с 14 високоговорителя



ЗАДВИЖВАНЕ, ОКАЧВАНЕ, АКТИВНА БЕЗОПАСНОСТ И ДИНАМИКА НА ШОФИРАНЕ

- Разкачане на стабилизиращата щанга (SDM, Stabiliser Disconnection Mechanism) – променя фиксирането на стабилизиращата щанга чрез превключвател на таблото и осигурява по-голям ход на колелата.



ЕКСТЕРИОР

- 20" алуминиеви колела с гуми 265/60R20
Панорамен стъклен покрив

- ☑ 10 години гаранция с програма Toyota Relax
- ☑ 12 години гаранция срещу перфорация от корозия
- ☑ Оригинален комплект текстилни стелки

ЦВЕТОВЕ



040 Бял
неметалик

089 Платинено бял
перла

1L7 Тъмно
сив
неметалик

5C8 Пясъчен*
металик
*само за ниво Executive и Luxury

218 Черен
металик





4V8 Авангард бронз
металик

202 Черен
неметалик

ИНТЕРИОР

ЗАБЕЛЕЖКА: В цената на екстериорния цвят на всеки автомобил Land Cruiser 250 е включено специално покритие с оригинален нано-препарат Toyota ProTect, положено за защита на автомобила от драскотини и по-лесно измиване от полепнали мръсотия и насекоми. Защитата включва всички външни метални части, както и страничните и задните стъкла.

ДОПЛАЩАНЕ - НЕМЕТАЛИК - 1990лв / МЕТАЛИК - 1990лв/ ПЕРЛА - 2490лв

	МАТЕРИАЛ	ЧЕРЕН ЦВЯТ	КАФЯВ ЦВЯТ
НИВО COMFORT	Текстил	FA 20 	-
НИВО EXECUTIVE	Синтетична кожа	EB 20 	EB 40 
НИВО LUXURY	Кожа*	LB 20 	LB 40 

*ЗАБЕЛЕЖКА: Естествена кожа. Възможно е да има елементи от синтетична кожа в зоните, които не са в директен контакт с тялото.

РАЗМЕРИ

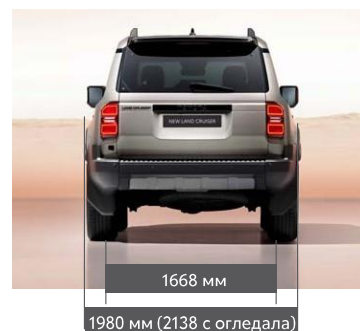
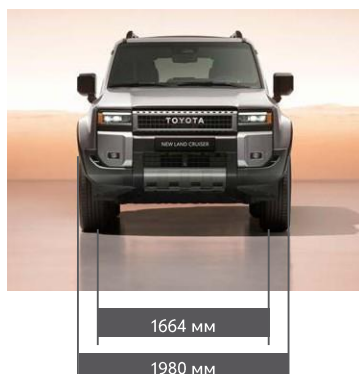

- 10 години гаранция с програма Toyota Relax
- 12 години гаранция срещу перфорация от корозия
- Оригинален комплект текстилни стелки

ТЕХНИЧЕСКИ ХАРАКТЕРИСТИКИ

 ДИЗЕЛ

2.8 D-4D
204 к.с. 8 AUT

Тип задвижване		Постоянно задвижване на 4-те колела Full Time 4WD с демултипликатор и централен LSD диференциал тип TORSEN® с блокаж
Работен обем на двигателя	см ³	2755
Управление на горивната система	тип	16V DOHC- верига, директно впръскване, турбо, common rail
Максимална мощност	к.с. при об./мин	204 / 3400
Максимален въртящ момент	Нм при об./мин	500 / 1600-2800
Трансмисия	Тип и брой предавки	Автоматична 8-степенна
Максимална скорост	км / ч	175
Капацитет на теглене (ремарке със спирачки/без спирачки)	кг	3500 / 750

* Останалите технически данни ще бъдат добавени след хомологацията на автомобила.

За по-подробна информация, моля обадете се на най-близкия дилър на TOYOTA:

МОНЦА, Благоевград, тел. 073/ 88 57 00; СПЕКТА АУТО, Бургас, тел. 0700 700 66; КАРКОМ, Варна, тел. 052/ 575 700; Т.С.Ц. Велико Търново, тел. 062/ 690 039; МОТОТОМ, Добрич, тел. 058/ 600 777; ТИКСИМ, Пазарджик, тел. 034/ 403 320; ВИА ИНТЕРКАР, Плевен, тел. 064/ 870 880; ТИКСИМ, Пловдив, тел. 032/ 900 555; НИКОМ, Русе, тел. 082/ 818 111; КАЛЕ АУТО, Сливен, тел. 044/ 666 665; ТМ АУТО, София, тел. 02/ 960 41 10; ГЛОБАЛКАР, Стара Загора, тел. 042 /919 414; ПОЛИХРОНОВ Мотърс, Хасково, тел. 038/606 401

Ценовата информация, съдържаща се тук не представлява оферта за продажба на продукти и/или услуги TOYOTA. Посочените цени са ориентировъчни, като могат да варират в зависимост от модификация, ниво на оборудване, данъци, такси и други обстоятелства, релевантни за всеки конкретен случай. Тойота Балканс ЕООД си запазва правото по всяко време и без предизвестие да променя посочените цени, спецификации, наличности и всяка друга информация, касаеща продуктите/услугите TOYOTA. Посочените цени са препоръчителни, но не са задължителни за упълномощените търговци и сервизи на TOYOTA в България, при сключване на договори за продажба на продуктите и/или услугите TOYOTA с клиенти. Всички условия за продажба на който и да било продукт и/или услуга TOYOTA на клиент следва да бъдат уговорени в конкретен договор за продажба със съответния клиент. В посочените цени са включени мита, ДДС и транспорт до съответното дилърство на Toyota. Цените не включват регистрационни такси, както и каквито и да е други държавни данъци и/или такси.

- 10 години гаранция с програма Toyota Relax
- 12 години гаранция срещу перфорация от корозия
- Оригинален комплект текстилни стелки

АКСЕСОАРИ



Фиксиран теглич

PW96060010 **877 лв.**

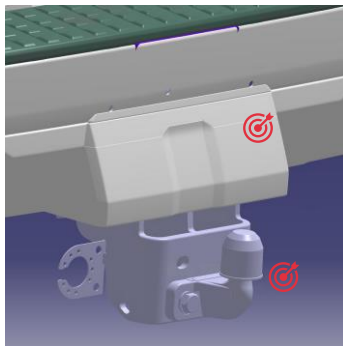

Фланцов теглич с топка

PW96060011 **948 лв.**

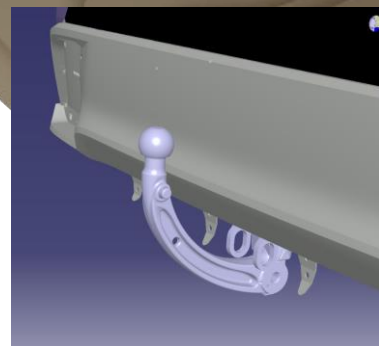

Вертикален разглюбяем теглич

PW96060012 **1441 лв.**

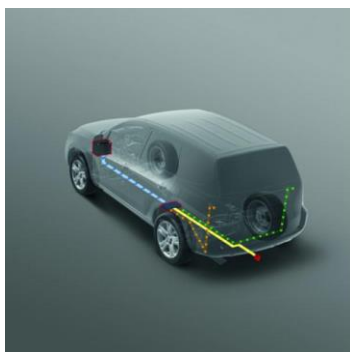

Окабеляване за теглич

13P PW5D060005 **596 лв.**

7P PW5D060004 **421 лв.**

Капак за бронята

Сребрист PW96060031N7 **252 лв.**

Черен PW96060030CR **252 лв.**



Секретни гайки за джанти

PW45600021 **560 лв.**



Държач за 3 бр. велосипеди

PZ4L0H050100 **1605 лв.**



Дефлектор за предния капак

PW42160013 **281 лв.**



Комплект ветрозаборници за вратите

PW16260009 **452 лв.**



Комплект предни и задни калобрани

PJ38960800 **1762 лв.**



Лайсни за страничните врати

PW17060000 **138 лв.**



Хромирана лайсна за задната врата

PW40560001N6 **723 лв.**



Комплект зимни гуми
УОКОНАМА с алуминиеви джанти 20"

TMEWA600245Y **7016 лв.**

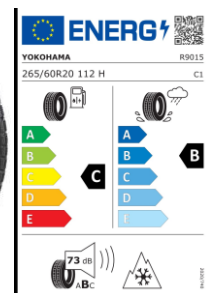

* Посочените цени са в лева и с ДДС. Възможни са промени на крайните цени.

10 години гаранция с Toyota Relax
 Пълните условия на програмата Toyota Relax са публикувани
 и достъпни по всяко време на <https://www.toyota.bg/owners/toyota-relax>

АКСЕСОАРИ



Странични стикери

Bondi blue	PW18A60020	2044 лв.
Sunrise	PW18A60010	2044 лв.



Гумена стелка за багажника

5 места	PW24160010	313 лв.
7 места	PW24160011	313 лв.



Детска седалка ISO/G2

За деца на възраст: от 3.5г. до 12г.

PZ4L0H0117	1204 лв.
------------	----------

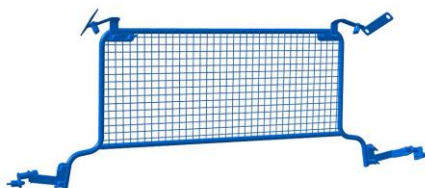

Преграда за куче

PZ4L0H5122	474 лв.
------------	---------



Стикер „LAND CRUISER“

Bondi blue	PW18A60040	194 лв.
Sunrise	PW18A60030	187 лв.



Комплект гумени стелки за купето

PW21060060	207 лв.
------------	---------



Хоризонтална мрежа за багажника

PZ416K2340ZA	231 лв.
--------------	---------



Пепелник

7410202140	61 лв.
------------	--------



Напречни багажни греди

PW30160002	1042 лв.
------------	----------



Кутии за покрива

Alpin	PW30800017	3647 лв.
XL	PW30800015	3247 лв.
L	PW30800013	2928 лв.
M	PW30800011	2644 лв.



Вертикална мрежа за багажника

PZ472Q0341ZA	231 лв.
--------------	---------



Мека дръжка за подглавника

0822C28810	175 лв.
------------	---------

* Посочените цени са в лева и с ДДС. Възможни са промени на крайните цени.

TOYOTA COLECTION ДОБАВЕТЕ ЩИПКА СТРАСТ!



ОЛЕКОТЕН ЕЛЕК
177 лв. с ДДС

210g Олекотен елек. Този ветроустойчив елек разполага с множество джобове, 7 външни джоба и 1 вътрешен. Предлага се в размери S до 3XL

TBMLDC001100



БЯЛА ТЕНИСКА
61 лв. с ДДС

170 g/m² Унисекс тениска
Материал: 100% органичен памук
Размери от S до 3XL.

ЖЪЛТО ЛОГО -
TBMLDC000900
СИНЬО ЛОГО -
TBMLDC001000



ШАПКА
63 лв. с ДДС

Изработена изцяло от рециклирани материали, полиестерен плат за отпред и полиестерна мрежа за отзад и отстрани.

ЦВЯТ КАКИ - TBMLDC001400
ЦВЯТ СИН - TBMLDC001500

БУТИЛКА
105 лв. с ДДС

Еlegantната бутилка е с прахово покритие, което осигурява изключително издръжлива външност. Капакът е с двойна функция, която осигурява както сламка, така и капачка на винт, така че можете да изберете как искате да пиете от нея. Разполага и с горна дръжка за лесно носене. Благодарение на своята двойна вакуумна изолация от неръждаема стомана, тя е в състояние да запази напитките горещи до 5 часа или студени до 15 часа.

Вместимост: 1L

TBMLDC000400



ЕМАЙЛИРАНА ЧАША
41 лв. с ДДС

TBMLDC000100



ДЕТСКА ТЕНИСКА
54 лв. с ДДС

145 g/m² Детска тениска
Материал: 100% органичен памук.
Размери от 2 г. до 14 г.

СИНЯ - TBMLDC001300
ЖЪЛТА - TBMLDC001200

